

SERVICE-DOCUMENTATIE

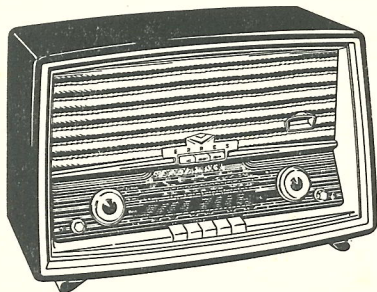

KY 585

Ontvangtoestel voor wisselstroom



ERRES RADIO

I. ALGEMENE GEGEVENS

- a. Golfbereiken: L.G. 1000 - 2060 m 300 - 145 kHz
M.G. 185 - 575 m 1610 - 522 kHz
K.G. 16 - 51 m 18,6 - 5,75 MHz
F.M. 86 - 101 MHz
- b. Buizen: B 1 ECC 85 B 6 EZ 81
B 2 ECH 81 B 7 EM 84
B 3 EF 89 L 1 8045 D 00
B 4 EABC 80 L 2 8045 D 00
B 5 EL 84 L 3 8045 D 00
- c. Aantal kringen: Afgestemde H.F. kringen: A.M. 6; F.M. 2
Afgestemde M.F. kringen: A.M. 4; F.M. 6
- d. Middenfrequentie: Nominaal 453 kHz voor A.M.
Nominaal 10,7 MHz voor F.M.
- e. Gevoeligheid: L.G. beter dan 13 μ V
M.G. beter dan 8 μ V
K.G. beter dan 20 μ V
F.M. beter dan 2 μ V } Gemeten bij 50 mW uitgangsvermogen
- f. Uitgangsvermogen: 3,2 W bij 10% vervorming gemeten bij 400 Hz
- g. Selectiviteit: De M.F. bandbreedte bij 453 kHz en 10-voudige signaalsterkte is 11 kHz
- h. Netspanning: Omschakelbaar voor wisselspanningen van 110, 125, 150, 200, 220 en 250 Volt.
- i. Opgenomen vermogen: 55 W

j. Bedieningsorganen: v.l.n.r. Lage tonen regelaar; volumeregelaar; toonschakelaar (3 toetsen); golfbereikschakelaar (5 toetsen) (GR inschakelen door indrukken van L.G. en M.G. toets te-zamen.)

Afstemknoppen voor A.M. en F.M.
Hoge tonen regelaar.

k. Afmetingen kast: Breedte 515 mm
Hoogte 340 mm
Diepte 240 mm

l. Gewicht: Bruto 13 kg

II. SPANNINGEN EN STROMEN

Buis	B1 ECC 85	B2 ECH 81			B3 EF 89		B4 EABC 80			
	FM	AM	GR	FM	AM	FM	AM	GR	FM	
Ontv. in stand	FM									
Va	Va1 170	235	237	220	235	220	68	68	66	V
Vg2		61	51	62	63	40				V
Vg1										V
Va triode	Va2 150	140	125	-						V
Vk										V
Ia	Ia1 5,2	1,14	1,3	4,65	4	4	0,4	0,4	0,36	mA
Ig2		2,9	2,9	2,5	1,3	1,2				mA
Ig triode		220 (MG)								µA
Ia triode	Ia2 9,7	3,1	3,5							mA
Ik	5,2 9,7	7,14	7,7	7,15	5,3	5,2	0,4	0,4	0,36	mA

$V_C = \begin{matrix} \text{AM} & \text{Gr} & \text{FM} \\ 264 \text{ V} & 261 \text{ V} & 260 \text{ V} \end{matrix}$

Gemeten zonder antennesignaal
met voltmeter van 10 000 Ohm/Volt

$V_C = 251 \text{ V} \quad 248 \text{ V} \quad 242 \text{ V}$

$V_C = 242 \text{ V} \quad 240 \text{ V} \quad 225 \text{ V}$

$I_{\text{tot}} = 61,3 \text{ mA} \quad 57,7 \text{ mA} \quad 72,5 \text{ mA}$

Buis	B5 EL 84			B7 EM 84			
	AM	GR	FM	AM	GR	FM	
Ontv. in stand							
Va	230	230	220	82	68	63	V
Vg2	242	240	225	242	240	225 = Vlichtscherm	V
Vg1							V
Va triode							V
Vk	6,7	6,7	6,2				V

Buis	B5 EL 84			B7 EM 84			
	AM	GR	FM	AM	GR	FM	
Ontv.in stand							
Ia	42	43	39	0,38	0,4	0,38	mA
Ig2	5,3	5,4	4,8	0,78	0,78	0,7 =Ilichtscherm	mA
Ig triode							μA
Ia triode							mA
Ik	47,3	48,4	43,8	1,16	1,18	1,08	mA

III. TRIMVOORSCHRIFT

A.M.

- a. Meetzender: 30% moduleren met 400 Hz.
- b. Wijzerinstelling: Variabele condensator geheel indraaien.
Wijzer instellen op eind van de schaal.
Draaiingshoek van de variabele condensator 546°.
- c. Trimpunten: Deze zijn op de schaal aangegeven en wel op:
78°; 109,5°; 110,5°, 455,5°, 469,5° en 493,75°
- d. Afregelen: Volumeregelaar op maximum.
Toonregelaars op maximum hoog en maximum laag.
Onderstaande volgorde aanhouden.
Tenzij anders vermeld afregelen op maximum uitgangsvermogen.

Bereik	Frequentie	Condensatorstand	Aansluiting	Afregelen	
M.F.	453 kHz	456° MG	via 22000 pF op g1/B2	S 24 S 18	S 23 S 17 gedempt afregelen bij -4,5 V A.V.C.
M.F. Filter	453 kHz	546° MG	op bovenkant van C10	S 6	S 7 op minimum uitg.verm.
K.G.	6,2 MHz 16 MHz	493,75° 109,5°	Via kunst-antenne	Osc.kring	
				S 10 C 22	S 2 C 3
L.G.	160 kHz 280 kHz	455,5° 110,5°	Via kunst-antenne	S 14 C 24	S 4 C 5
M.G.	570 kHz 1450 kHz	469,5° 78°	Via kunst-antenne	S 12 C 23	S 3 C 4

Trimvolgorde MF-AM; HF-AM; MF-FM; HF-FM.

F.M.

Ratio detector:

Meetzender 10,7 MHz ongemoduleerd op g1 B3
S 20 en S 19 trimmen op maximum gelijkspanning over R 24.

Deze gelijkspanning (ongeveer 4 à 5 V) gebruiken als indicatie voor de hierna volgende afregeling.

M.F. 2:

Meetzender 10,7 MHz ongemoduleerd op g1 B2
S 16 en S 15 op maximum gelijkspanning afregelen.
(S 16 en S 15 verstemd met 22 pF afregelen).

F.M. unit M.F.
trimmen :

Meetzender 10,7 MHz ongemoduleerd capacitief koppelen met de oscillatoranode van de ECC 85.
S 109/110 en S 111 op maximum afregelen.

OPMERKING: Het capacitief koppelen geschiedt door een geïsoleerd plaatje tussen de mengbuis en afscherming te steken.
Hierop komt dan het M.F. signaal.
Als aarde de afscherming gebruiken.
NIET trimmen via antennebussen.

H.F.

Gelijkloop instelling:

Groeven in de kernen van de afstemspoelen instellen onder de gaatjes in de kokers met behulp van de schroef A

Wijzerinstelling:

Stem apparaat af op 93 MHz.
Stel wijzer in op het 93 MHz. trimpunt op de schaal.

Afregeling:

Regel oscillator af op 100 MHz met trimmer C 104.
Regel anode kring af op 93 MHz met trimmer C 111.

IV. W E E R S T A N D E N.

Nr.	Waarde	Toelaatb. vermogen	Codenummer
R 1	68000 Ω	1 W	GK 777 10/68K
R 2	1 MΩ	0,5 W	GK 776 10/1M
R 3	33000 Ω	2 W	GK 778 10/33K
R 4	47000 Ω	0,5 W	GK 776 10/47K
R 5	220 Ω	2 W	GK 803 10/220E
R 6	560 Ω	1 W	GK 802 10/560E
R 7	0,1 MΩ	0,5 W	GK 776 10/100K
R 8	1000 Ω	0,5 W	GK 776 10/1K
R 9	0,1 MΩ	0,5 W	GK 776 10/100K
R10	10000 Ω	0,5 W	GK 776 10/10K
R11	10000 Ω	0,5 W	GK 776 10/10K
R12	8200 Ω	2 W	GK 778 10/8K2
R13	0,15 MΩ	0,5 W	GK 776 10/150K
R14	1000 Ω	0,5 W	GK 776 10/1K
R15	47 Ω	0,5 W	GK 776 10/47E
R16	0,15 MΩ	0,5 W	GK 776 10/150K
R17	47000 Ω	0,5 W	GK 776 10/47K
R18	2,2 MΩ	0,5 W	GK 776 10/2M2
R19	0,22 MΩ	0,5 W	GK 776 10/220K
R20	0,15 MΩ	0,5 W	GK 776 10/150K
R21	0,1 MΩ	0,5 W	GK 776 10/100K
R22	10 MΩ	0,5 W	GK 776 10/10M

Nr.	Waarde	Toelaatb. vermogen	Codenummer
R23	10 MΩ	0,5 W	GK 776 10/10M
R24	22000 Ω	0,5 W	GK 776 10/22K
R25	0,33 MΩ	0,5 W	GK 776 10/330K
R26	0,1 MΩ	0,5 W	GK 776 10/100K
R27	0,47 MΩ	0,5 W	GK 776 10/470K
R28	10 MΩ	0,5 W	GK 776 10/10M
R29	1 MΩ	0,5 W	GK 776 10/1M
R30	1 MΩ	hoge tonen regelaar	
	log.pot.m.		GK 810 23
R31	5 MΩ	lage tonen regelaar	
	lin.pot.m.		GK 810 22
R32	1 MΩ	0,5 W	GK 776 10/1M
R33	0,22 MΩ	0,5 W	GK 776 10/220K
R34	0,22 MΩ	0,5 W	GK 776 10/220K
R35	0,47 MΩ	0,5 W	GK 776 10/470K
R36	0,1 MΩ	0,5 W	GK 776 10/100K
R37	220 Ω	0,5 W	GK 776 10/220E
R38	22000 Ω	0,5 W	GK 776 10/22K
R39	0,2+0,2+	vol.regelaar	
	1,6 MΩ	log pot.m.	GK 810 19
R40	0,68 MΩ	0,5 W	GK 776 10/680K
R41	33000 Ω	0,5 W	GK 776 10/33K
R42	1000 Ω	0,5 W	GK 776 10/1K
R43	150 Ω	1 W	GK 777 10/150E
R44	2200 Ω	0,5 W	GK 776 10/2K2
R45	2200 Ω	0,5 W	GK 776 10/2K2
R46	220 Ω	0,5 W	GK 776 10/220E
R47	1000 Ω	0,5 W	GK 776 10/1K
R48	2200 Ω	0,5 W	GK 776 10/2K2
R49	1000 Ω	0,5 W	GK 776 10/1K
R50	22000 Ω	0,5 W	GK 776 10/22K
R101	0,27 MΩ	0,5 W	GK 776 10/270K
R102	100 Ω	0,5 W	zie S 107
R103	0,47 MΩ	0,5 W	GK 776 10/470K
R104	2200 Ω	0,5 W	GK 776 10/2K2

V. C O N D E N S A T O R E N .

Nr.	Waarde	Soort	Toelaatb. spanning	Tolerantie	Codenummer
C 1	680 pF	Parel	500 V	-20 + 50%	E 114 50/680E
C 2	3000 pF	Styroflex	125 V	5%	E 360 05/3K
C 3	6-25 pF	Trimmer			82 754/25E
C 4	1- 6 pF	Trimmer			82 754/6E
C 5	20-100 pF	Trimmer			82 754/100E
C 6	33 pF	Keramisch	500 V	10%	E 103 10/33E
C 7	33 pF	Keramisch	500 V	10%	E 103 10/33E
C 8	10 pF	Keramisch	500 V	10%	E 103 10/10E
C 9	150 pF	Keramisch	500 V	10%	E 103 10/150E
C10	9-478,5 pF)	Var. Cond.			GK 210 65
C11	11-439 pF)				
C12	10000 pF	Keramisch	500 V	-20 + 50%	E 112 50/10K
C13	220 pF	Parel	500 V	-20 + 50%	E 114 50/220E
C14	50 μF	Electrolytisch	350 V)		
C15	50 μF	Electrolytisch	350 V)		GK 180 12

Nr.	Waarde	Soort	Toelaatb. spanning	Tolerantie	Codenummer
C16	24 μ F	Electrolytisch	350 V	-20 + 50%	GK 180 51
C17	47 pF	Keramisch	500 V	10%	E 103 10/47E
C18	100 pF	Keramisch	500 V	10%	E 103 10/100E
C19	680 pF	Parel	500 V	-20 + 50%	E 114 50/680E
C20	330 pF	Styroflex	125 V	1%	E 350 01/330E
C21	150 pF	Keramisch	500 V	5%	E 102 05/150E
C22	6-25 pF	Trimmer			82 754/25E
C23	6-25 pF	Trimmer			82 754/25E
C24	10-50 pF	Trimmer			82 754/50E
C25	82 pF	Keramisch	500 V	10%	E 103 10/82E
C26	10000 pF	Keramisch	500 V	-20 + 50%	E 112 50/10K
C27	1000 pF	Keramisch	500 V	-20 + 50%	E 114 50/1K
C28	10000 pF	Keramisch	500 V	-20 + 50%	E 112 50/10K
C29	100 pF	Keramisch	500 V	10%	E 103 10/100E
C30	1000 pF	Keramisch	500 V	-20 + 50%	E 114 50/1K
C31	6800 pF	Papier	500 V	10%	E 242 10/6K8
C32	3300 pF	Papier	500 V	10%	E 242 10/3K3
C33	100 pF	Parel	500 V	20%	E 114 20/100E
C34	100 pF	Parel	500 V	20%	E 114 20/100E
C35	10000 pF	Keramisch	500 V	-20 + 50%	E 112 50/10K
C36	10000 pF	Keramisch	500 V	-20 + 50%	E 112 50/10K
C37	27 pF	Keramisch	500 V	10%	E 103 10/27E
C38	10000 pF	Keramisch	500 V	-20 + 50%	E 112 50/10K
C39	10000 pF	Keramisch	500 V	-20 + 50%	E 112 50/10K
C40	3,2 μ F	Electrolytisch	70 V		GK 180 42
C41	220 pF	Parel	500 V	-20 + 50%	E 114 50/220E
C42	3300 pF	Papier	500 V	10%	E 242 10/3K3
C43	100 pF	Parel	500 V	20%	E 114 20/100E
C44	47 pF	Parel	500 V	20%	E 114 20/47E
C45	10000 pF	Keramisch	500 V	-20 + 50%	E 112 50/10K
C46	27 pF	Keramisch	500 V	10%	E 103 10/27E
C47	4700 pF	Papier	400 V	10%	E 201 10/4K7
C48	10000 pF	Papier	500 V	20%	E 242 20/10K
C49	10000 pF	Papier	500 V	20%	E 242 20/10K
C50	0,1 μ F	Papier	400 V	10%	E 201 10/100K
C51	22000 pF	Papier	250 V	10%	E 241 10/22K
C52	4700 pF	Papier	600 V	10%	E 202 10/4K7
C53	1000 pF	Papier	600 V	20%	E 202 20/1K
C54	100 μ F	Electrolytisch	12 V		GK 180 39
C55	1000 pF	Papier	500 V	10%	E 242 10/1K
C56	47000 pF	Poly	125 V	10%	E 205 10/47K
C57	22000 pF	Papier	250 V	10%	E 241 10/22K
C58	0,22 pF	Papier	125 V	10%	E 200 10/220K
C101	15 pF	Keramisch	500 V	5%	E 102 05/15E
C102	1000 pF	Parel	500 V	-20 + 50%	E 114 50/1K
C103	27 pF	Keramisch	500 V	2%	E 102 02/27E
C104	2-6 pF	Trimmer			GK 210 53
C105	8,2 pF	Keramisch	500 V	$\pm 0,5$ pF	E 102 00/L8E2
C106	100 pF	Keramisch	500 V	2%	E 103 02/100E
C107	2,2 pF	Parel	500 V	$\pm 0,5$ pF	E 114 00/L2E2
C108	15 pF	Keramisch	500 V	5%	E 102 05/15E
C109	18 pF	Keramisch	500 V	5%	E 102 05/18E
C110	820 pF	Keramisch	500 V	-20 + 50%	E 154 50/820E
C112	2,2 pF	Parel	500 V	$\pm 0,5$ pF	E 114 00/L2E2

C111 2-6 pF Trimmer

GK 210 53

VI. S P O E L E N E N T R A N S F O R M A T O R E N

N r .	Aantal windingen	Weer- stand	Omschrijving	Codenummer
S 1	24) KG antennespoel	GK 570 75
S 2	17			
S 3	64	1,3 Ω	MG antennespoel	GK 570 64
S 4	185	12,2 Ω	LG antennespoel	GK 570 65
S 5	700	< 1 Ω	Antibromspoel	GK 567 79
S 6) Middenfrequent sper- zuig- kring	AP 7077/43
S 7				
S 8	50) KG oscillatorspoel	GK 570 55
S 9	4			
S10	11) MG oscillatorspoel	GK 568 15
S11	21			
S12	90) LG oscillatorspoel	GK 568 22
S13	35	2,2 Ω		
S14	220	16,5 Ω) FM middenfrequenttransfor- mator II	GK 570 58
S15	26			
S16	47	2 Ω) AM middenfrequenttransfor- mator I	GK 570 56
S17	183	6,6 Ω		
S18	183	6,6 Ω) Radiodetectortransformator	GK 570 59
S19	47	2 Ω		
S20	13	< 1 Ω		
S21	13	< 1 Ω		
S22	5	< 1 Ω) AM middenfrequenttransfor- mator II	GK 570 56
S23	183	6,6 Ω		
S24	183	6,6 Ω) FM antennesymmetreerspoel	GK 569 99
S25	25	< 1 Ω		
S26	25	< 1 Ω) Uitgangstransformator	GK 515 51
S27	3840	520 Ω		
S28	24	< 1 Ω		
S29	108	< 1 Ω	Luidspreker	L 21 15 20
S30				
S31	18	< 1 Ω	Netfilterspoel	GK 570 20
S32	18	< 1 Ω	Netfilterspoel	GK 570 20
S33	457	7,9 Ω) Voedingstransformator	GK 515 42
S34	77	1,4 Ω		
S35	95	4,6 Ω		
S36	209	10,5 Ω		
S37	82	4,2 Ω		
S38	129	6,7 Ω		
S39	1050	126 Ω		
S40	1050	118 Ω		
S41	31	< 1 Ω) Gloeidraadsmoorspoel	GK 550 63
S42	30	< 1 Ω		
S43	15	< 1 Ω	Gloeidraadsmoorspoel	GK 550 63
S44	30	< 1 Ω	Smoorspoel	
S101	2	< 1 Ω) FM antennespoel	GK 571 17
S102	2	< 1 Ω		
S103	3	< 1 Ω) Koppelspoel (om GK 567 49)	GK 567 49
S104	1	< 1 Ω		
S105	5,5	< 1 Ω) FM oscillatorspoel	GK 567 49
S106	9	< 1 Ω		
S107	4	< 1 Ω	Anode seriespoel (om R102 = 100)	GK 550 64

Nr.	Aantal windingen	Weerstand	Omschrijving	Codenummer
S108	5,5	< 1 Ω	Anodekring afstemspoel	GK 567 50
S109	19	< 1 Ω	} FM middenfrequenttransformator I	GK 567 47
S110	7	< 1 Ω		
S111	26	< 1 Ω		

VII. L I J S T D E R R E S E R V E O N D E R D E L E N

Bij bestelling steeds opgeven:

Codenummer en kleur;
omschrijving;
type van het apparaat.

Codenummer	Omschrijving
06 606 26	Aandrijfsnaar
06 990 45/190	Luidsprekerdoek
8045 D 00	Schaalverlichtingslamp
AP 7077/43	MF sper- zuigkring
GE 107 16	Zekering 400 mA
GE 107 22	Zekering 800 mA
GE 966 11	Toonschakelaar
GK 002 64	Ferrietstaaf
GK 210 65	Variabele condensator
GK 225 39	Ooghouder
GK 261 73	Achterknop
GK 261 74	Toonregelknop
GK 261 75	Voorknop
GK 413 26	Achterplaat
GK 515 51	Uitgangstransformator
GK 570 56	AM middenfrequenttransformator
GK 570 58	FM middenfrequenttransformator
GK 570 59	Ratiodetectortransformator
GK 709 35	Stationsschaal
GK 709 41	Indicatorschaal
GK 725 27	Schaaltulle
GK 735 59	Drukveer
GK 735 68	Klemveer voor middenfrequenttransformator
GK 735 69	Drukveer
GK 740 34	Veer
GK 740 42	Veer
GK 810 19	Volumeregelaar
GK 810 22	Lage tonen regelaar
GK 810 23	Hoge tonen regelaar
GK 832 96	FM inbouwsnoer
GK 833 70	FM afstemeenheid
GK 845 02	Kast
GK 850 54	Indicatorwijzer
GK 861 51	Buishouder noval (B9A) voor EM 84
GK 861 83	Buishouder noval (B9A)
GK 874 93	Gramfoon/luidspreker aansluitplaat
GK 875 05	Antenne aansluitplaat
GK 875 62	Serviceplaat
GK 902 92	Buffer
GK 941 20	Snaartrommel AM
GK 941 33	Snaartrommel FM
GK 968 04	Schaalverlichtingslamphouder
GK 979 83	Drukknopunit

Codenummer	Omschrijving
GK 979 93	Schaalstrook
GK 980 15	Spanningsomschakelplaat
GK 980 16	Voedingstransformator met spanningsomschakelplaat
GK 997 26	Wijzer AM
GK 997 27	Wijzer FM
GR 220 64	Veer
L 21 15 20	Luidspreker

Wijzigingen voorbehouden.

ERRES KY585 FIG 1

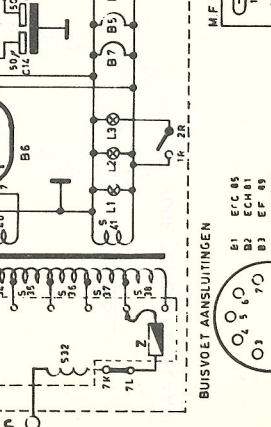
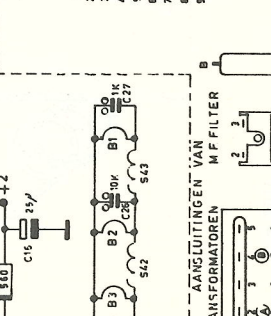
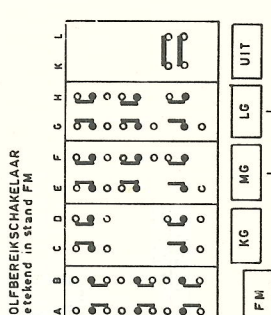
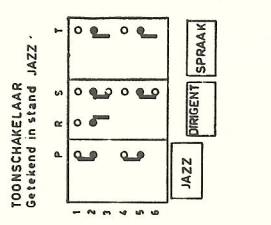
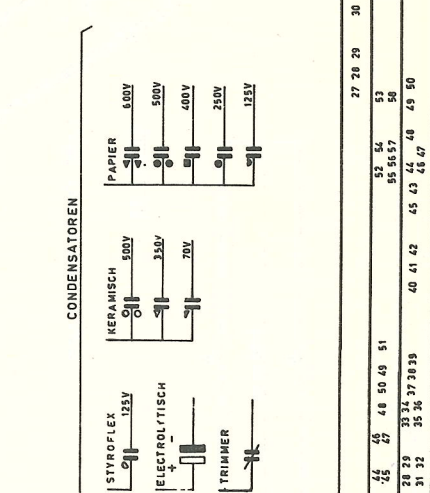
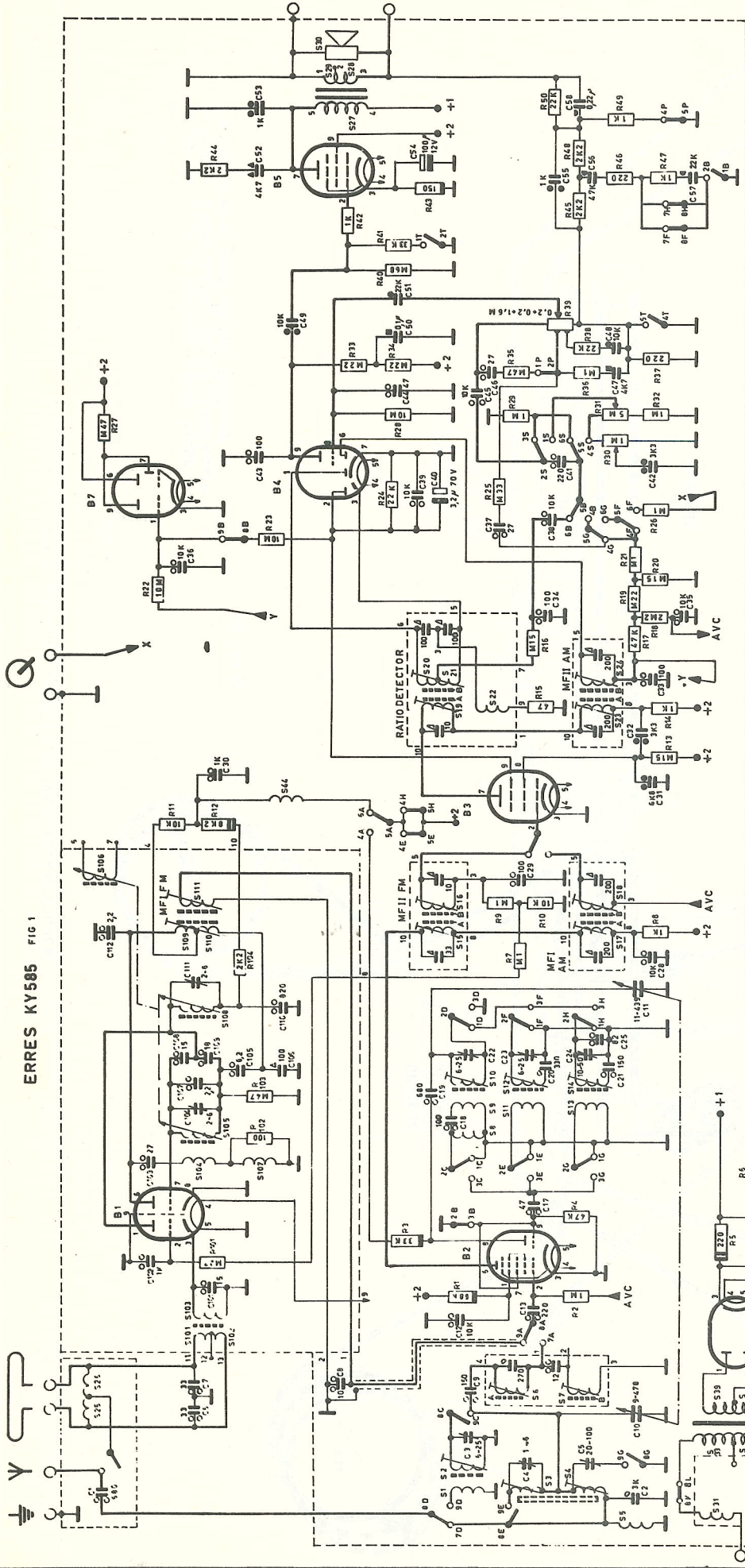

S	5	17	17	25	26	6	7	101	102	103	100	109	110	111	106	44	19	20	21	22	23	24	27	28	29	30				
C	1	2	3	4	5	6	7	8	9	10	11	12	13	14	15	16	17	18	19	20	21	22	23	24	25	26	27	28	29	30
R	1	2	3	4	5	6	7	8	9	10	11	12	13	14	15	16	17	18	19	20	21	22	23	24	25	26	27	28	29	30

TOONREGLAARS IN UITERST LINKSE STAND
VARIABLE CONDENSATOR GEHEEL INGEDRAAID
F.M. UNIT GEHEEL NAAR ACHTER GEDRAAID

FIG.2

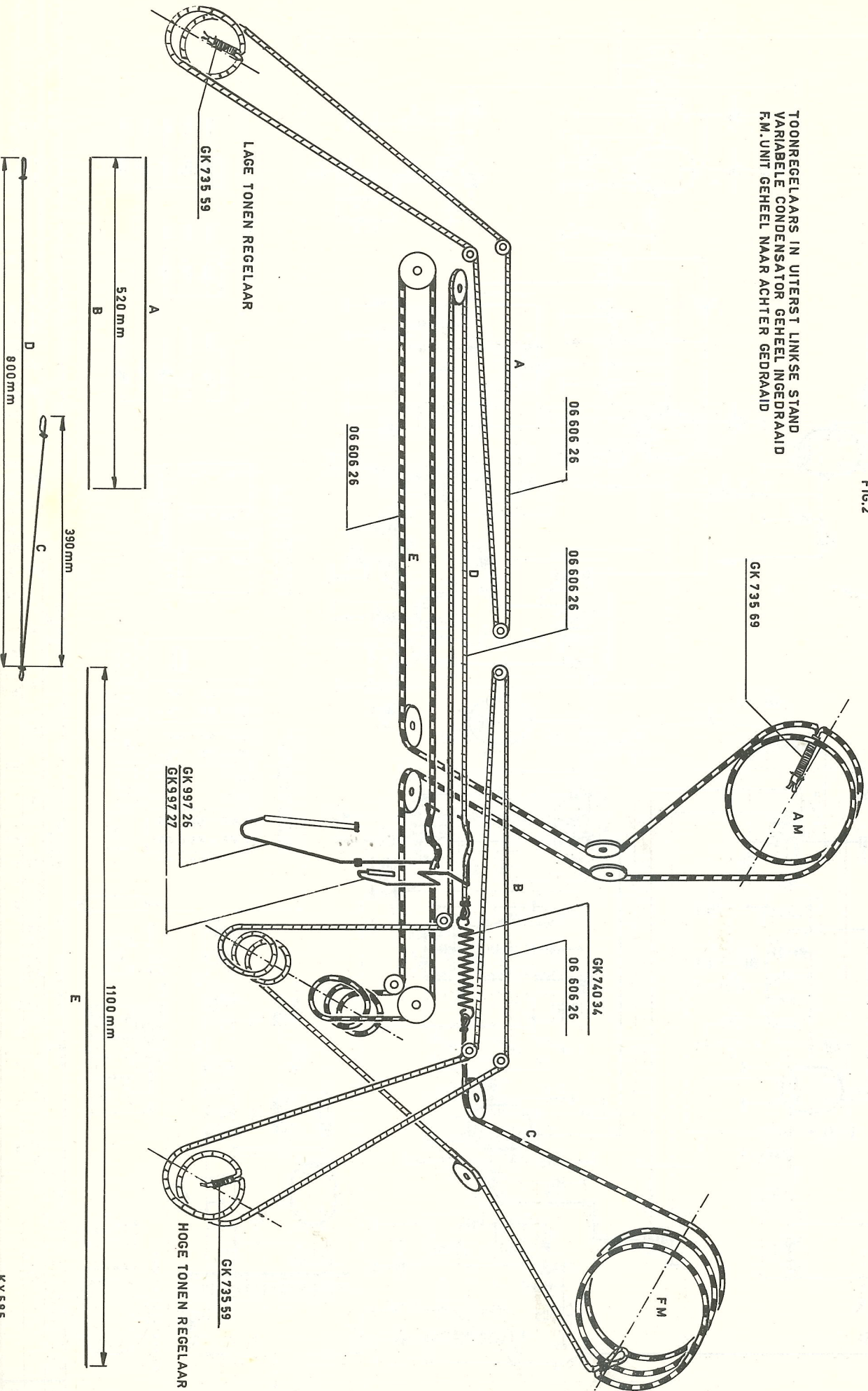

auteursrecht volgens de wet voorbehouden

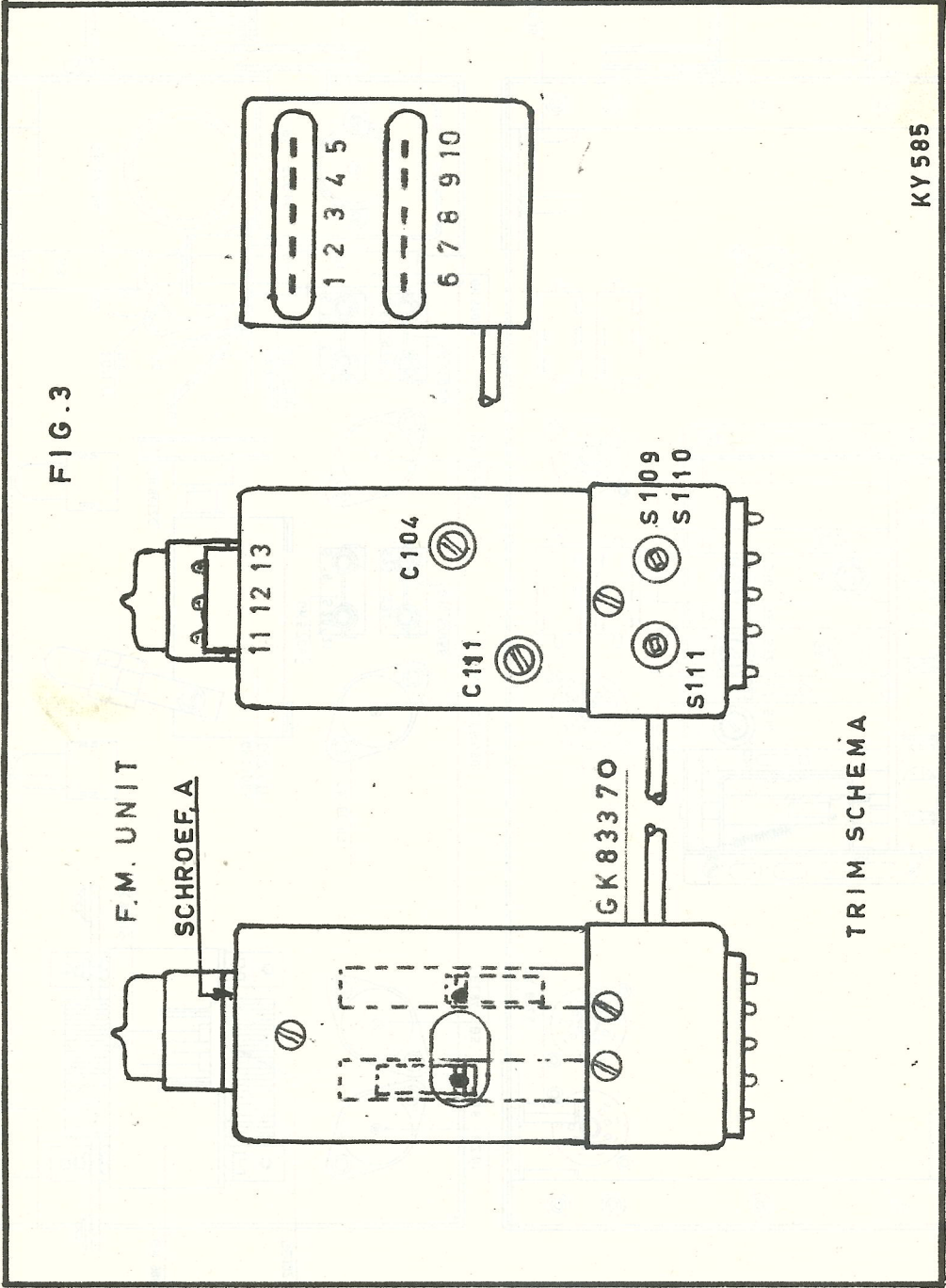

KY 585

FIG. 4

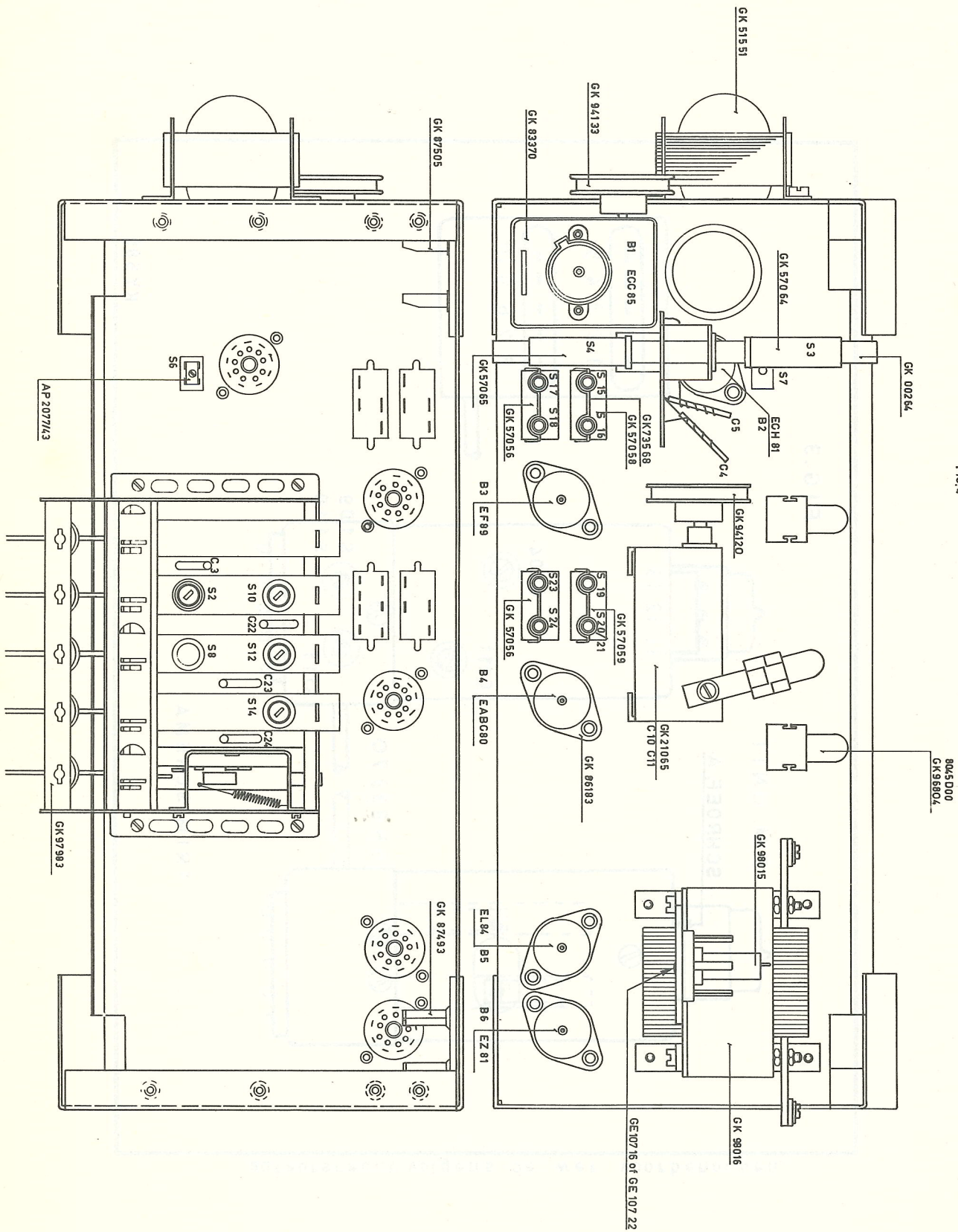

FIG. 5

AUTEURSRECHT VOLGENS DE WET VOORBEHOUDEN

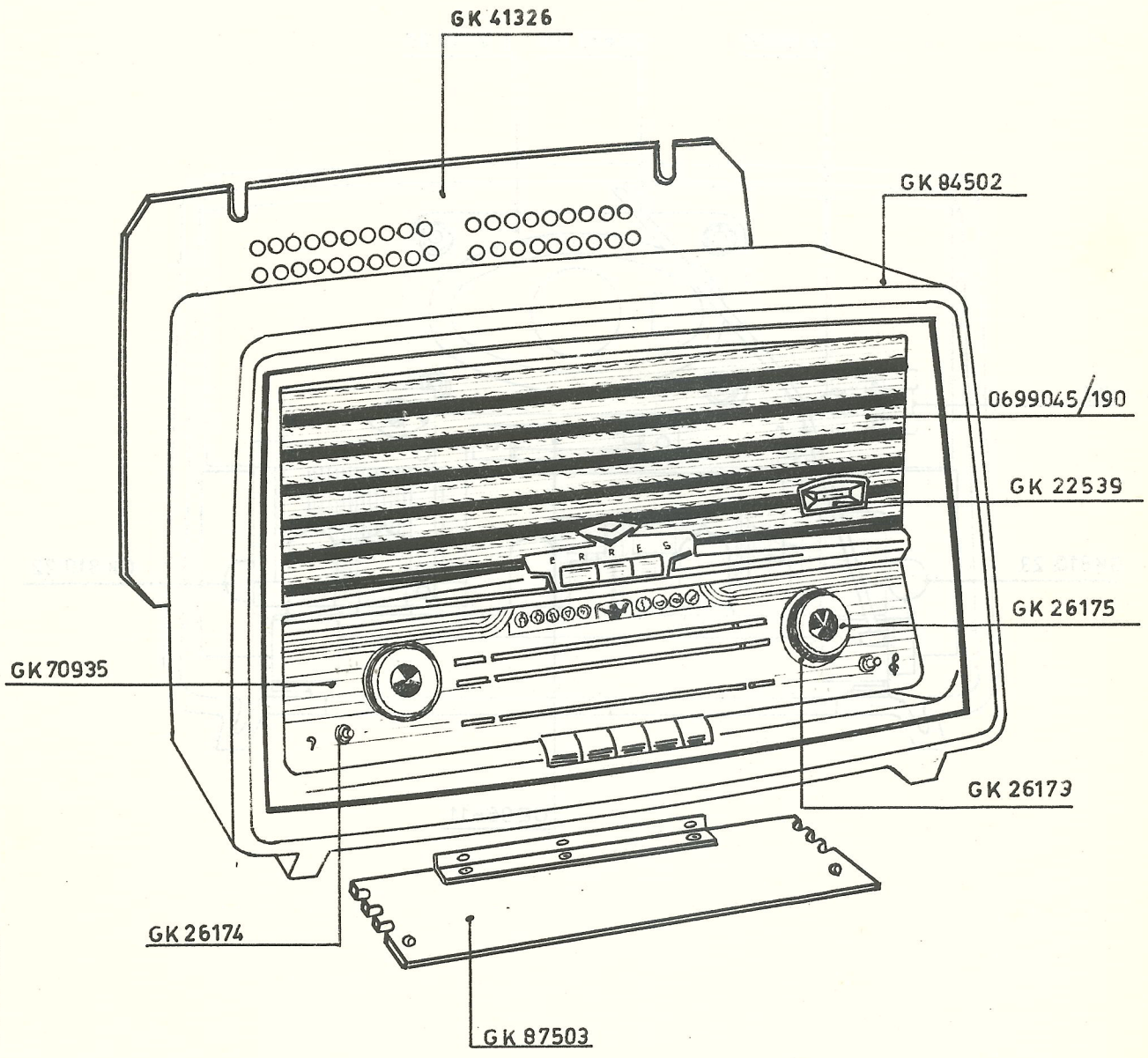
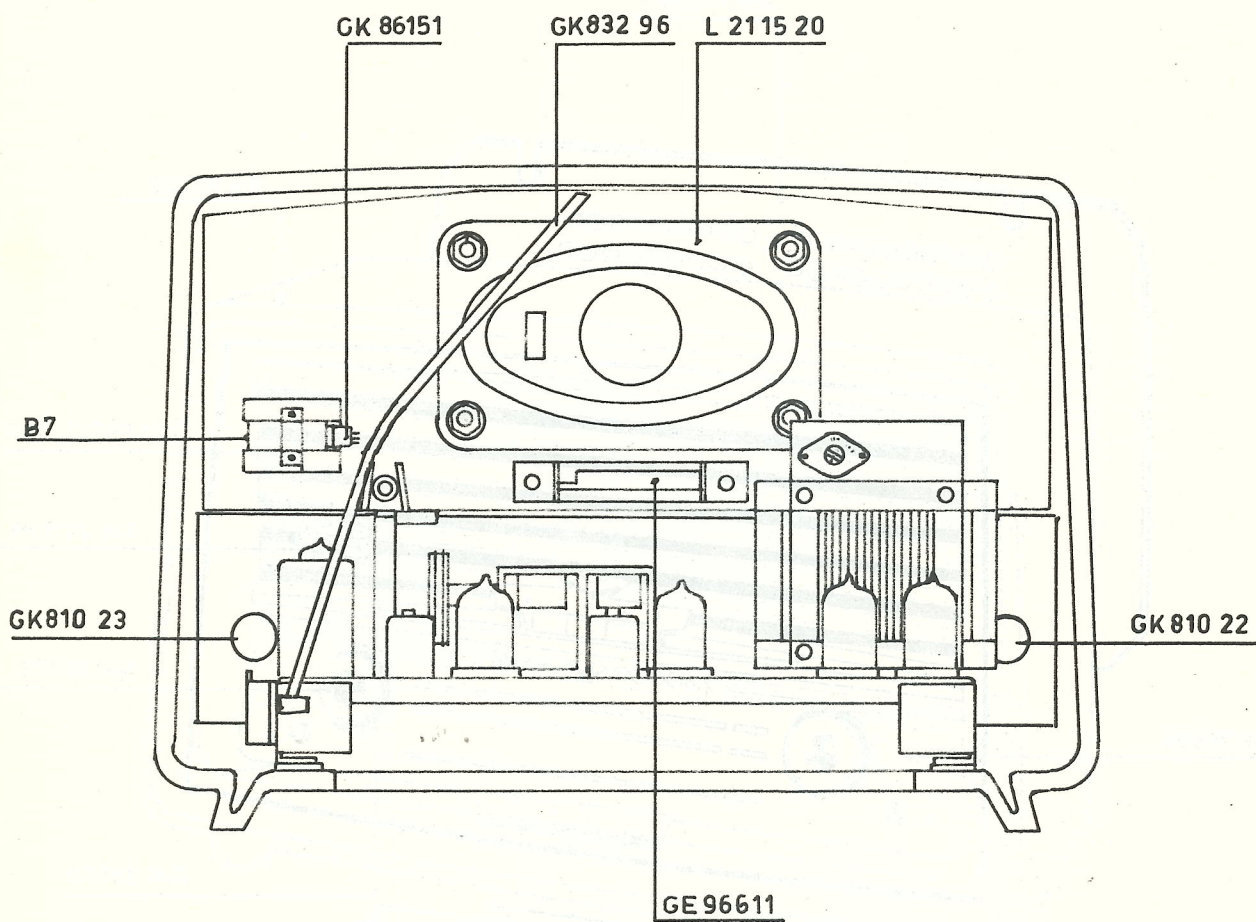

FIG.6



AUTEURSRECHT VOLGENS DE WET VOORBEHOUDEN

FIG.7

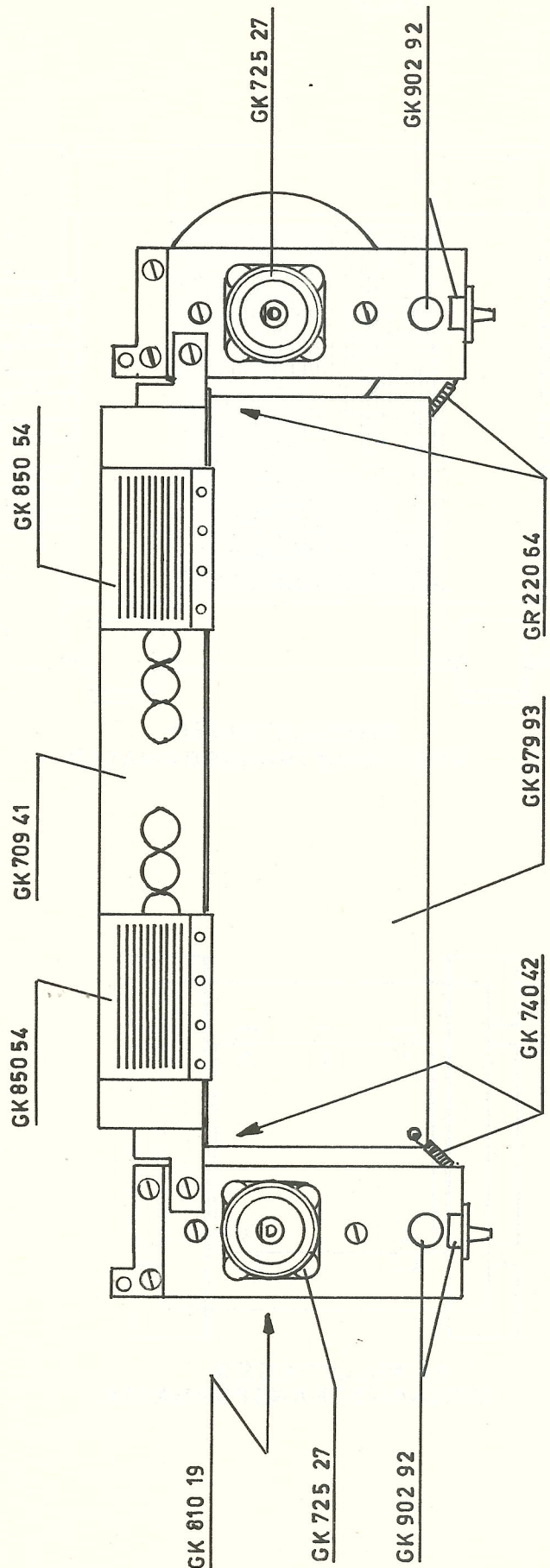
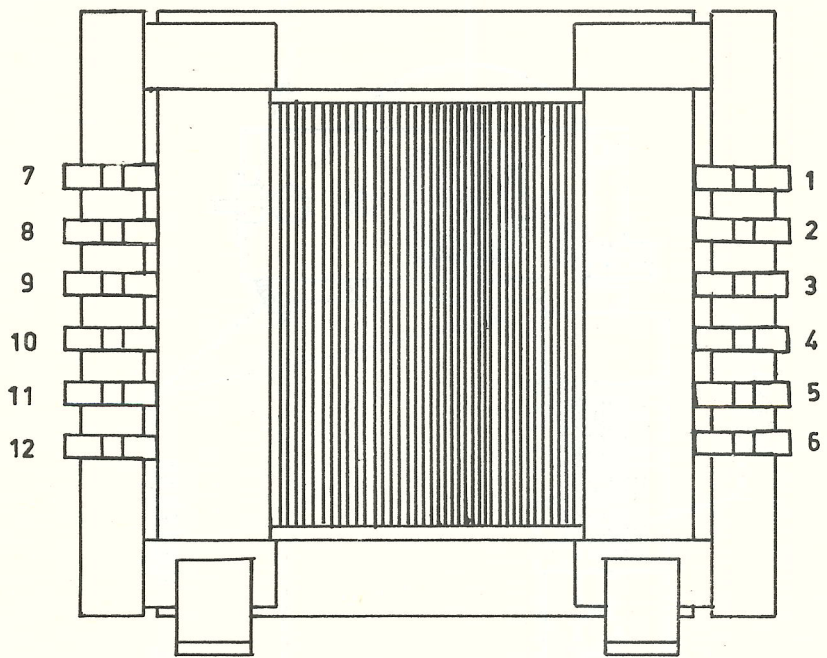
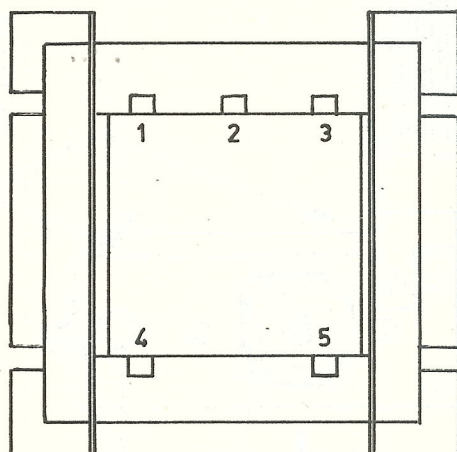

FIG.8



AANSLUITINGEN
VOEDINGSTRANSFORMATOR



AANSLUITINGEN
UITGANGSTRANSFORMATOR